

## PICTOGRAMMES UTILISES DANS CETTE NOTICE



ATTENTION!  
DANGER POUR LA SÉCURITÉ DES PERSONNES,  
DES ANIMAUX DOMESTIQUES ET DES BIENS.



ATTENTION!  
DANGER DE DÉCHARGES ÉLECTRIQUES.



ATTENTION!  
DANGER DE DOMMAGES AU PRODUIT.



ATTENTION!  
TEMPÉRATURES ÉLEVÉES. RISQUE DE  
BRULURE.



CONSEIL POUR LE BON  
FONCTIONNEMENT.



NE PAS COUVRIR!

FR

### MISE EN GARDE



**ATTENTION - Certaines parties de l'appareil peuvent devenir très chaudes et provoquer des brûlures. Faire preuve d'une attention particulière en présence d'enfants ou de personnes vulnérables.**



Il convient de maintenir à distance du sèche-serviettes les enfants de moins de 3 ans, à moins qu'ils ne soient sous une surveillance continue.

Les enfants entre 3 et 8 ans doivent exclusivement pouvoir allumer/éteindre l'appareil, à condition que ce dernier soit installé dans sa position de fonctionnement normale et que les enfants soient surveillés ou familiarisés avec le fonctionnement et les risques liés à l'utilisation du sèche-serviettes. Les enfants entre 3 et 8 ans ne doivent pas régler, nettoyer ni effectuer les opérations d'entretien de l'appareil. Cet appareil peut être utilisé par des enfants âgés d'au moins 8 ans et par des personnes ayant des capacités physiques, sensorielles ou mentales réduites ou ne disposant pas de l'expérience ou des connaissances nécessaires, à condition de les surveiller ou qu'elles aient reçues les instructions concernant l'utilisation sûre de l'appareil et qu'elles aient compris les dangers inhérents à celui-ci. Les enfants ne doivent pas jouer avec l'appareil. Le nettoyage et l'entretien à la charge de l'utilisateur ne peuvent pas être effectués par des enfants, sauf s'ils sont surveillés.



#### **MISE EN GARDE:**

**Cet appareil est destiné uniquement à sécher les serviettes lavées à l'eau. Il ne doit pas être destiné à un autre usage.**



Ne pas installer l'appareil:

- juste en dessous ou devant une prise de courant ou une boîte de dérivation (Fig. 7)
- en contact avec le mur ou avec le sol
- près de rideaux ou matériaux inflammables ou combustibles ou de récipients sous pression.



#### **MISE EN GARDE:**

Respecter les distances indiquées dans les figures 4,5.

Pour éviter tout danger pour les très jeunes enfants, il est recommandé d'installer cet appareil de façon telle que le barreau chauffant le plus bas soit au moins 600 mm au dessus du sol. (Fig. 5).



Installer et utiliser l'appareil uniquement comme indiqué dans les instructions.



Si le câble d'alimentation est endommagé, il doit être remplacé par le fabricant, son service après-vente ou des personnes de qualification similaire afin d'éviter un danger. Ne pas utiliser l'appareil si le boîtier électronique est endommagé.



S'assurer que la ligne d'alimentation est munie d'un dispositif de sectionnement permettant d'isoler l'appareil, et le Fil Pilote s'il est présent, du réseau électrique, selon la réglementation en vigueur.



#### **MISE EN GARDE:**

**Ne jamais couvrir le dispositif de commande. (Fig. 7)**



#### **MISE EN GARDE:**

**Ne pas boucher les grilles de soufflage et d'entrée de l'air du thermoventilateur. Cela peut entraîner une surchauffe de l'appareil.**



L'appareil est rempli d'une quantité précise de fluide spécial. Toute réparation qui exige l'ouverture de l'appareil doit être effectuée par un professionnel qualifié. En cas de fuite de fluide contacter le vendeur ou un professionnel qualifié.

Lorsque l'appareil de chauffage est mis au rebut, respecter les réglementations concernant l'élimination du fluide contenu dans le sèche-serviettes et le traitement des déchets.

**Les appareils avec prise ne sont pas pour le marché français**

# 1. CARACTÉRISTIQUES DE L'APPAREIL

Voltage: 230 V~ 50 Hz

Classe d'isolation: II 

Degré de protection: IP24

Tableau 1

Puissance totale [W]	Puissance sèche-serviettes + ventilateur [W]	Modèle à lame symétrique			Modèle à tube (Ø 25 mm)			Modèle à lame asymétrique			Modèle à lame symétrique (50x10 mm)			Modèle à tube (Ø 22 mm)		
		Dimensions [l x h mm]	A (l) mm	B (h) mm	Dimensions [l x h mm]	A (l) mm	B (h) mm	Dimensions [l x h mm]	A (l) mm	B (h) mm	Dimensions [l x h mm]	A (l) mm	B (h) mm	Dimensions [l x h mm]	A (l) mm	B (h) mm
1500	500+1000	550x1190	410	974	550x890	410	608	600x1203	410	985	550x980	410	773	550x1056	410	798
1700	700+1000	550x1420	410	1205	550x1220	410	974	600x1528	410	1310	550x1345	410	1098	550x1281	410	1023
2000	1000+1000	550x1730	410	1513	550x1710	410	1469	600x1852	410	1635	-	-	-	-	-	-



Les caractéristiques techniques de l'appareil sont indiquées sur l'étiquette placée sur le côté inférieur droit du sèche-serviettes (Fig. 1).

- |   |                         |   |                    |   |                     |
|---|-------------------------|---|--------------------|---|---------------------|
| A | Marque/Fabricant        | E | Pays de provenance | I | Degré de protection |
| B | Modèle, type, catégorie | F | Marquage CE        | L | Labels de qualité   |
| C | Voltage et Puissance    | G | Numéro de série    | M | Élimination         |
| D | Double isolation        | H | Code Produit       |   |                     |

## 2. INFORMATIONS GÉNÉRALES



### Stockage et conservation:

Ne pas entreposer l'appareil dans un endroit où il risque de geler.  
Craint le gel.



Déballez l'appareil avec soin, le poser sur les cornières en polystyrène ou un support souple pour ne pas l'endommager.

Contenu de l'emballage:

- l'appareil
- boîte avec télécommande, deux piles et étui de fixation au mur
- kit de fixation
- notice



Lire attentivement et intégralement les instructions avant d'installer et d'utiliser l'appareil. Les conserver pour toute consultation ultérieure.



Installer et utiliser l'appareil uniquement comme indiqué dans les instructions.



Toutefois cette notice ne couvre pas toutes les situations pouvant se présenter. Faire preuve de bon sens et de prudence lors de l'installation, le fonctionnement et l'entretien de l'appareil.



Il est interdit de modifier les caractéristiques de l'appareil et de retirer les parties fixes y compris les

bouchons et/ou retirer ou déplacer le dispositif de commande (Fig. 2).

S'assurer que l'appareil est en bon état. Ne pas utiliser l'appareil s'il est endommagé, mais contacter le vendeur ou un professionnel qualifié.



Les matériaux utilisés pour l'emballage sont recyclables. Il est donc conseillé de les déposer dans les conteneurs de tri sélectif.

## 3. POSITIONNEMENT ET INSTALLATION



Cet appareil est conçu pour le chauffage des pièces à usage domestique ou similaire et pour le séchage des serviettes.

### MISE EN GARDE:

Cet appareil est destiné uniquement à sécher les serviettes lavées à l'eau. Il ne doit pas être destiné à un autre usage. L'appareil doit être fixé au mur, comme indiqué dans la notice. Installer l'appareil de façon à ce que le dispositif de commande soit placé en bas à droite avec les touches de commande frontales comme à la Fig. 3.



Ne pas installer l'appareil avec la soufflerie tournée vers le haut.



Dans la salle de bains (équipée d'une baignoire ou d'une douche) installer l'appareil en-dehors de la zone de sécurité 1.

Installer l'appareil de façon à ce que le boîtier électronique et les autres dispositifs de commande ne

puissent pas être touchés par une personne se trouvant dans la baignoire ou la douche. Il est interdit d'utiliser une fiche pour le branchement du sèche-serviettes.



#### MISE EN GARDE:

Respecter les distances indiquées dans les figures 4, 5. Pour éviter tout danger pour les très jeunes enfants, il est recommandé d'installer cet appareil de façon telle que le barreau chauffant le plus bas soit au moins 600 mm au dessus du sol. (Fig. 5).



#### IMPORTANT:

L'appareil doit être fixé au mur et réglé de façon à ce que le radiateur soufflant soit tout contre le mur (figure 6). L'appareil doit être placé de telle façon qu'il soit impossible d'enfiler une serviette entre le mur et le filtre. Cela pourrait boucher l'entrée d'air et provoquer une surchauffe du thermoventilateur, entraînant l'allumage du voyant "FILTRE".



Ne pas installer l'appareil:

- juste en dessous ou devant une prise de courant ou une boîte de dérivation (Fig. 7)
- en contact avec le mur ou avec le sol
- près de rideaux ou matériaux inflammables ou combustibles ou de récipients sous pression.



Vérifier qu'il n'y ait pas de tuyaux ou câbles électriques dans le mur qui puissent être endommagés pendant l'installation.



L'appareil est équipé d'un capteur en mesure de détecter l'ouverture d'une fenêtre à proximité de celui-ci.

Pour le bon fonctionnement de la fonction "Fenêtre Ouverte" il est conseillé de vérifier et de suivre les indications indiquées au Chap. 4.3.3 avant de fixer l'appareil au mur.

### 3.1 FIXATION AU MUR



S'assurer que les vis et les chevilles incluses dans le sachet de fixation soient adaptées au type de mur sur lequel l'appareil est installé. En cas de doute s'adresser à un professionnel qualifié ou au vendeur.



Pendant l'installation s'assurer que le câble d'alimentation est déconnecté électriquement.

Le kit de fixation comprend:

- A - 2 étriers supérieurs l=85 mm
- A - 2 étriers inférieurs l=53mm
- B - 2 consoles supérieures l=85mm

- C - 2 entretoises intérieures
- D - 2 entretoises extérieures
- E - 2 cache-vis
- F1 - vis 60 mm
- F2 - vis 12 mm
- F3 - vis 35 mm
- G - 4 chevilles

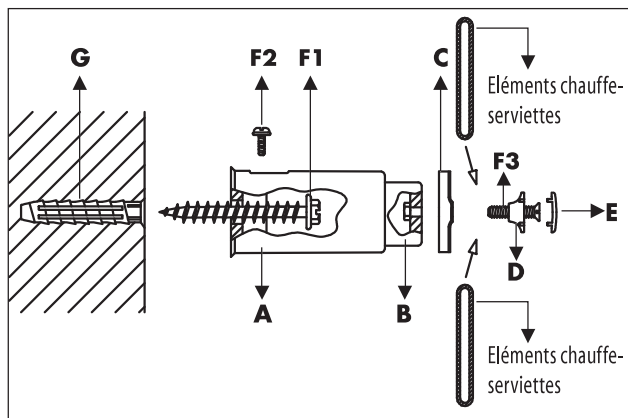

#### GABARIT DE POSE

Si le gabarit d'installation n'est pas présent au dos de l'emballage, utiliser les dimensions indiquées dans le tableau 1 en respectant le type du sèche-serviette et les distances indiquées sur les figures 3, 4 et 5.

Si le gabarit d'installation (Fig.8) est imprimé au dos de l'emballage, il respecte les dimensions A et B indiquées dans le tableau 1.

Ouvrir complètement le carton, le poser contre le mur et au sol.

La distance minimale conseillée entre les trous inférieurs et le sol est de 645 mm. Marquer au crayon l'emplacement des 4 trous sur le mur, percer les trous et insérer les chevilles (G). Avec les vis de 60 mm (F1) fixer au mur les 2 étriers supérieurs de 85 mm de long (A), le trou tourné vers le haut et les 2 étriers inférieurs de 53 mm de longueur (A) le trou tourné vers le bas.

Fixer la partie supérieure du sèche-serviettes en positionnant celui-ci entre l'entretoise intérieure (C) et l'entretoise extérieure (D) en prenant soin que la partie la plus épaisse de l'entretoise intérieure (C) soit vers l'intérieur du radiateur et que le symbole "sx" sur l'entretoise extérieure (D) soit vers l'extérieur.

Puis visser le tout sur la console sans serrer à fond. Placer la console (B) sur les étriers (A) et la fixer à l'aide des vis de 12 mm (F2). Serrer à fond la vis de 35 mm (F3) qui fixe le sèche-serviettes dans la partie supérieure et la couvrir avec le cache-vis (E) fourni. L'appareil est maintenant fixé au mur. Vérifier que la distance minimale par rapport au mur de 11 cm (Fig.5) est respectée sur toute la hauteur de l'appareil.

## 3.2 BRANCHEMENT ÉLECTRIQUE

FR



### MISE EN GARDE

À faire installer par un professionnel selon la norme d'installation applicable dans chaque pays (NF C15-100 pour la France ou équivalent pour les autres pays).

Avant d'installer l'appareil, s'assurer qu'il n'est pas alimenté électriquement et que l'interrupteur général de l'installation est sur "0".



La tension d'alimentation de l'appareil est de 230 V~ 50 Hz. S'assurer que la ligne électrique est adaptée à la puissance de l'appareil, indiquée dans le tableau 1.



S'assurer que la ligne d'alimentation est munie d'un dispositif de sectionnement permettant d'isoler l'appareil, et le Fil Pilote s'il est présent, du réseau électrique, selon la réglementation en vigueur.

En cas d'installation dans une salle de bains, la ligne électrique doit être munie d'un dispositif de protection différentiel à haute sensibilité ayant un courant nominal résiduel de 30 mA.

La ligne d'alimentation et le boîtier du Fil Pilote doivent être protégés par le même dispositif de protection différentiel.

Pour le branchement électrique, utiliser une boîte de dérivation.

En cas d'installation dans une pièce humide (cuisine, salle de bain), le branchement de l'appareil au circuit électrique doit se trouver à au moins 25 cm du sol.

Respecter scrupuleusement le schéma de branchement électrique indiqué dans la figure 10.

Fig. 10

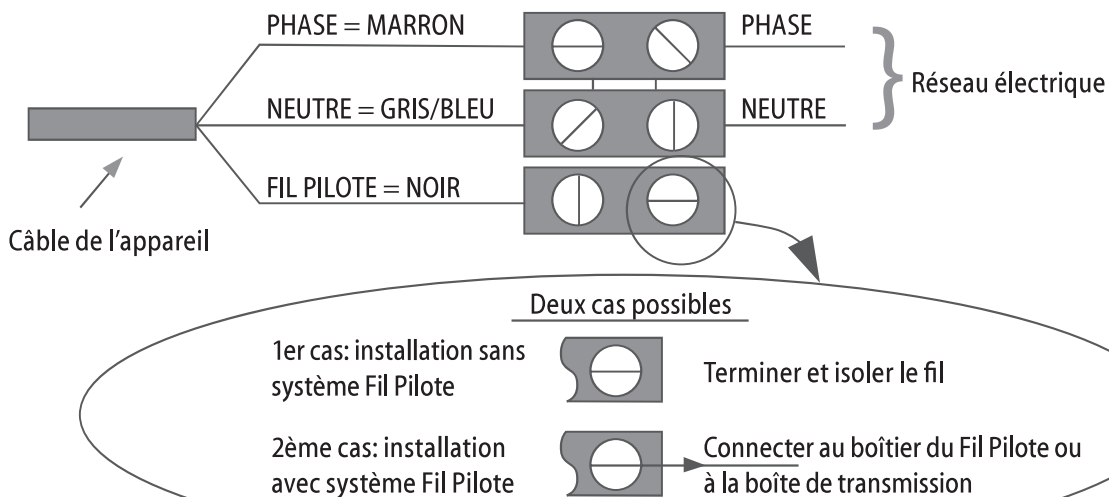

**Si le Fil Pilote n'est pas raccordé au boîtier de programmation, il faut l'isoler. Le Fil Pilote ne doit jamais être raccordé à la terre.**



S'assurer que le câble d'alimentation ne peut en aucun cas entrer en contact avec la surface de l'appareil (Fig. 9).

## 4. RÉGLAGE ET FONCTIONNEMENT



Cet appareil est conçu pour le chauffage des pièces à usage domestique ou similaire et pour le séchage des serviettes.

Certaines parties de l'appareil peuvent devenir très chaudes et provoquer des brûlures. Faire preuve d'une attention particulière en présence d'enfants ou de personnes vulnérables.



Maintenir les matériaux combustibles, inflammables et les récipients sous pression (par ex. spray, extincteurs) à au moins 50 cm de l'appareil. Ne vaporiser aucune substance, quelle qu'elle soit, sur la surface de l'appareil.



Ne pas toucher l'appareil avec les mains ou les pieds mouillés ou humides.

Éviter tout contact de la commande électronique avec de l'eau ou d'autres liquides. Le cas échéant, couper le courant et laisser sécher complètement l'appareil.



Lorsque l'appareil est installé en altitude, la température de l'air chauffé est plus élevée.



Si vous pensez que la température ambiante peut baisser au-dessous du point de congélation activer le mode "Hors-Gel".



Pour éteindre l'appareil mettre l'interrupteur principal sur "0".

Cette opération est recommandée pour les périodes d'inutilisation prolongées.

FR

### UTILISATION DE L'APPAREIL A L'AIDE DU PANNEAU DE COMMANDES:

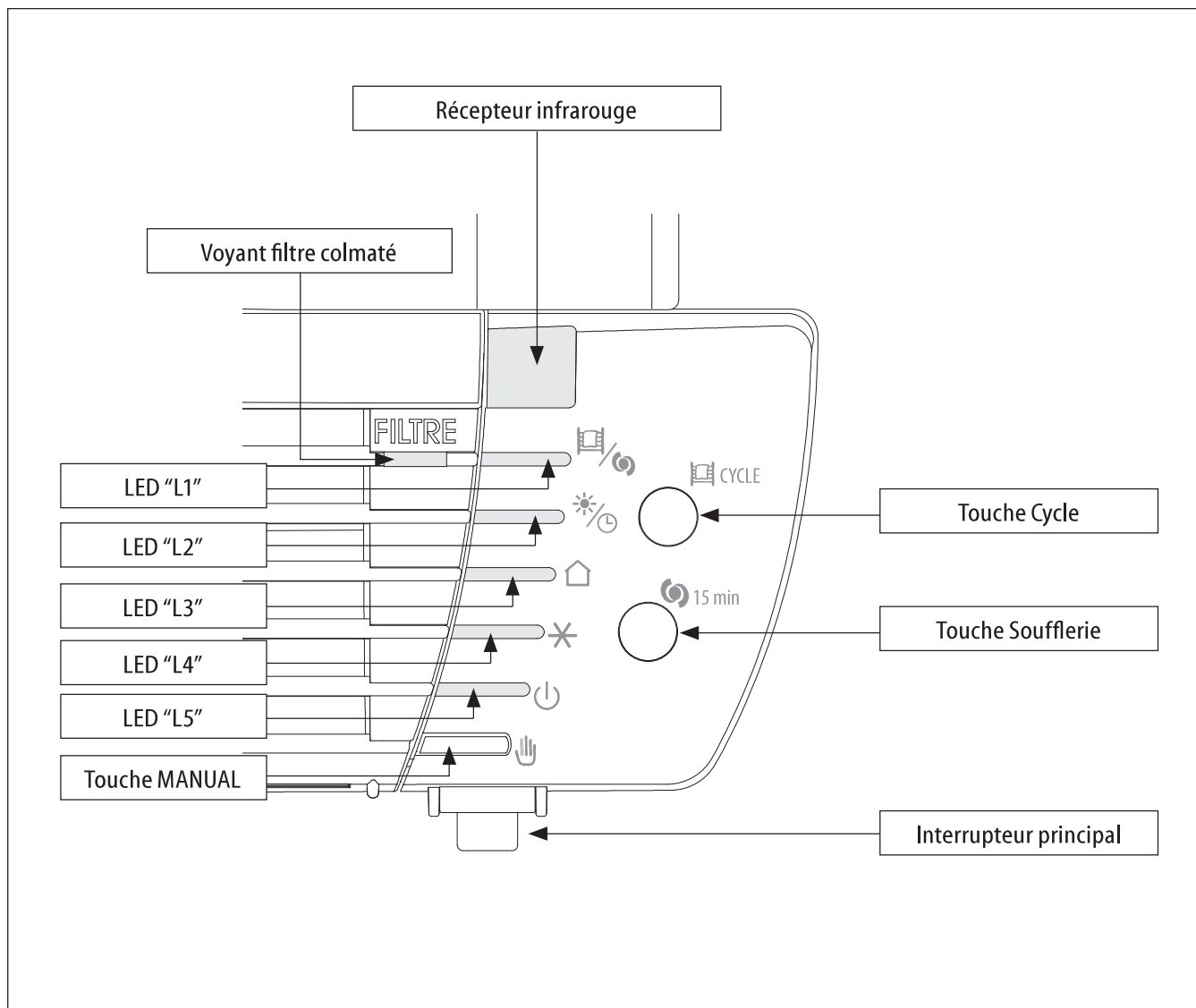

## VOYANTS SUR LE PANNEAU DE COMMANDES:

"L1"	Cycle, Soufflerie		Vert
"L2"	Confort, Nuit/Eco, Chrono		Vert
"L3"	Fil Pilote		Vert
"L4"	Hors-Gel, Fenêtre Ouverte		Vert
"L5"	Standby		Rouge

### 4.1 MISE EN FONCTION/STANDBY

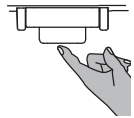

Pour allumer l'appareil mettre l'interrupteur principal, qui se trouve sous le panneau de commandes, sur "I".

Le sèche-serviettes se met en marche dans le mode de fonctionnement sélectionné avant l'arrêt et émet un signal sonore.

Pour l'éteindre complètement mettre l'interrupteur sur "0".

Pour activer le mode "Standby" appuyer sur la touche "MANUAL" jusqu'à ce que le voyant "L5" devienne rouge.

L'appareil peut être commandé avec la télécommande à infrarouge à écran LCD, ou manuellement à partir du panneau de commandes.

### 4.2 MODES DE FONCTIONNEMENT (PANNEAU DE COMMANDES)

L'appareil propose 3 modes de fonctionnement qui vous permettront de chauffer la pièce selon vos besoins.

#### TOUCHE MANUAL

La touche MANUAL permet de sélectionner les principaux modes de fonctionnement de l'appareil sans utiliser la télécommande et d'annuler l'action de la "Fenêtre ouverte" (voir chap. 4.3.3).

Quand on appuie sur la touche MANUAL on sélectionne dans l'ordre les modes de fonctionnement suivants: "Confort", "Fil Pilote", "Hors-Gel", "Standby". Les voyants correspondants s'allument au fur et à mesure.

	Fil Pilote		Confort
	Hors-Gel		

### 4.2.1 CONFORT

Le mode "Confort" est conçu pour l'utilisation normale de l'appareil pour chauffer la pièce.



Pour activer le mode "Confort" appuyer sur la touche "MANUAL" jusqu'à ce que le voyant "L2" devienne vert.

La température pré réglée par le fabricant est de 19 °C, pour modifier la température, utiliser les touches "+" "-" de la télécommande.

### 4.2.2 FIL PILOTE

Pour activer le mode "Fil Pilote" appuyer sur la touche "MANUAL" jusqu'à ce que le voyant "L3" devienne vert. Le logement doit être équipé d'un réseau pilote. Dans ce cas, pour vérifier la bonne transmission des ordres de programmation, il est possible d'utiliser le schéma suivant, selon le mode programmé:

Mode	Confort	Nuit/Eco (Confort -3,5 °C)	Hors-Gel	Standby	Confort -1 °C	Confort -2 °C
Signal à transmettre						
Tension entre Fil Pilote et neutre	0 volt	230 volt	115 volt Négatif	115 volt Positif	230 volt Pour un intervalle de 3 s	230 volt Pour un intervalle de 7 s

Si le Fil Pilote n'est pas relié, le mode "Confort" est automatiquement sélectionné.

### 4.2.3 HORS-GEL

En mode "Hors-Gel" la température de référence est fixée à 7 °C. L'appareil se met en marche automatiquement lorsque la température ambiante est inférieure à 7 °C et, avec une consommation minimale d'énergie, empêche que la température dans la pièce n'atteigne la température de congélation. Il est conseillé d'utiliser ce mode quand la pièce reste inoccupée pendant un ou plusieurs jours.



Pour activer le mode "Hors-Gel" appuyer sur la touche "MANUAL" jusqu'à ce que le voyant "L4" devienne vert.

## 4.3 FONCTIONS

L'appareil est muni de fonctions spéciales qui permettent de personnaliser et d'optimiser l'utilisation de l'appareil.

### 4.3.1 CYCLE

Activer la fonction "Cycle" pour réchauffer la pièce ou sécher les serviettes et les vêtements plus rapidement.



 **CYCLE** Pour activer la fonction "Cycle" appuyer sur la touche "CYCLE" jusqu'à ce que le voyant "L1" devienne vert.

L'appareil chauffe pendant 60 minutes à la puissance maximale en ignorant la programmation de température précédente.



 **CYCLE** Pour désactiver la fonction appuyer de nouveau sur la touche "Cycle".

Au bout de 60 minutes le mode "Cycle" est automatiquement désactivé et l'appareil revient au mode de fonctionnement précédemment sélectionné.



La fonction "Cycle" peut être activée même lorsque l'appareil est en mode "Standby".



La fonction "Sécurité Enfants" limite la puissance de l'appareil y compris en fonction "Cycle".



Si l'appareil a détecté l'ouverture d'une fenêtre, la fonction "Cycle" n'est pas activée jusqu'à ce que l'appareil ne détecte la fermeture de la fenêtre ou que la fonction "Fenêtre ouverte" (voir chap. 4.3.3) soit annulée, mais le compte à rebours des 60 minutes continue.

### 4.3.2 SOUFFLERIE

Activer la fonction "Soufflerie" pour chauffer la pièce plus rapidement.



 **15 min** Pour activer la fonction "Soufflerie" appuyer sur la touche "Soufflerie" jusqu'à ce que le voyant "L1" devienne vert.

Le thermostateur chauffe pendant 15 minutes, indépendamment de la température programmée précédemment.



 **15 min** Pour désactiver la fonction appuyer de nouveau sur la touche "Soufflerie".



La fonction "Soufflage" peut être activée également si l'appareil se trouve en mode "Standby". Dans ce cas si l'appareil détecte l'ouverture d'une fenêtre pendant que la soufflerie est en marche l'appareil quitte la fonction et se met en "Standby".



La détection d'une "Fenêtre ouverte" annule définitivement la fonction "Soufflage".



Si l'appareil a détecté l'ouverture d'une fenêtre, la fonction "Soufflerie" n'est pas activée tant que l'appareil n'a pas détecté la fermeture de la fenêtre ou que la fonction "Fenêtre ouverte" n'a pas été annulée (voir Chap. 4.3.3), mais le compte à rebours avant l'arrêt de la soufflerie continue.

### 4.3.3 FENÊTRE OUVERTE

La fonction "Fenêtre Ouverte" permet à l'appareil de détecter de façon autonome l'ouverture d'une fenêtre à proximité du sèche-serviettes (par exemple lorsqu'on fait le ménage) et de se mettre en mode "Hors-Gel" afin d'éviter de chauffer inutilement la pièce et donc de gaspiller l'énergie. De la même façon il est en mesure de détecter la fermeture de la fenêtre et de rétablir le mode de fonctionnement précédemment programmé.

Lors de l'allumage de l'appareil la fonction est active, prête à détecter l'ouverture d'une fenêtre.

Quand l'appareil détecte une fenêtre ouverte le voyant "L4" de l'appareil clignote, alors que les autres voyants continuent à indiquer le mode ou la fonction sélectionné.

Il est alors possible, en appuyant sur la touche "Manual", d'annuler l'action de "Fenêtre ouverte" jusqu'à ce qu'une fenêtre ouverte soit de nouveau détectée.

Le voyant "L4" arrête de clignoter.

Pour assurer une action optimale de la fonction il est conseillé d'installer l'appareil près d'une fenêtre (Fig. 11).

Fig. 11

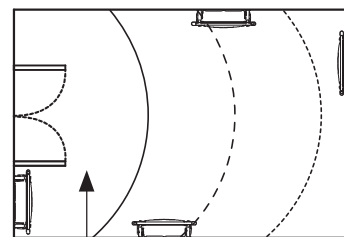

ZONE CONSEILLÉE



La réponse de l'appareil à l'ouverture et à la fermeture de la fenêtre dépend de différents facteurs comme par exemple la température programmée sur l'appareil, la température extérieure, le degré de ventilation de la pièce où est installé le sèche-serviettes, la position du sèche-serviettes dans la pièce, la présence d'autres sources de chaleur.



Si l'appareil a détecté l'ouverture d'une fenêtre, tous les modes et les fonctions "Cycle", "Soufflage" et "Marche forcée (2h)" peuvent être sélectionnés mais ne sont pas actifs jusqu'à ce que la fermeture de la fenêtre ne soit détectée. Les fonctions "Sécurité Enfants" et "Verrouillage clavier" restent actives et peuvent être activées et désactivées même quand l'appareil a détecté l'ouverture d'une fenêtre.

## FONCTIONNEMENT PAR TÉLÉCOMMANDE

### 4.4 TÉLÉCOMMANDE À INFRAROUGES

La télécommande communique avec l'appareil par rayons infrarouges. Pour une bonne communication, dirigez la télécommande vers le récepteur de l'appareil (Fig. 12).

La distance maximale entre la télécommande et le récepteur est de 5 m.

L'appareil répond aux commandes transmises par la télécommande par un signal sonore d'environ 2 secondes.

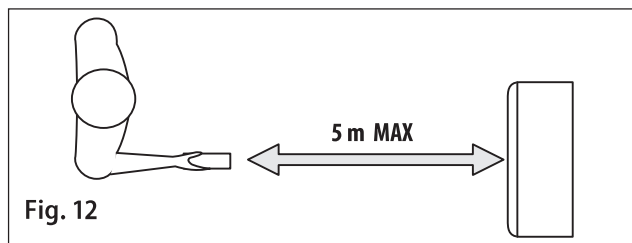

Fig. 12

**La télécommande peut être placée dans le support mural inclus dans l'emballage.**

Ne pas faire tomber la télécommande et ne pas l'exposer aux rayons du soleil. Éviter les projections d'eau ou autres liquides.

Ne pas poser la télécommande sur la partie supérieure de l'appareil ou l'approcher d'une source de chaleur intense.

#### Introduction ou remplacement des piles

- Retirez le couvercle au dos de la télécommande.
- Mettez deux piles alcalines "AAA" LR03 de 1,5 V. Mettre

les piles en place en respectant les polarités (+ et -) indiquées sur la pile et sur l'appareil.

- Remettez le couvercle.



Ne pas mélanger des piles neuves avec des piles usagées ou des piles de marques ou de types différents. Retirer immédiatement les piles usagées de l'appareil et les éliminer en respectant la réglementation locale. Si vous devez remplacer ou jeter la télécommande, retirez les piles et éliminez-les conformément aux lois en vigueur car elles nuisent à l'environnement. Ne pas jeter les piles dans le feu. Garder les piles hors de portée des enfants.

Ne pas laisser les enfants remplacer les piles sans la surveillance d'un adulte.

Retirer les piles de l'appareil si on prévoit de ne pas l'utiliser pendant une période prolongée.

En cas de fuite, manipuler les piles avec les précautions d'usage!

Éviter tout contact avec la peau, les yeux et les muqueuses.

En cas de contact avec le liquide des piles, rincer immédiatement et abondamment à l'eau les parties concernées et consulter immédiatement un médecin.

#### Caractéristiques:

Dimensions	100x42x20,5 mm
Alimentation	2 piles alcalines "AAA" LR03 1,5 V

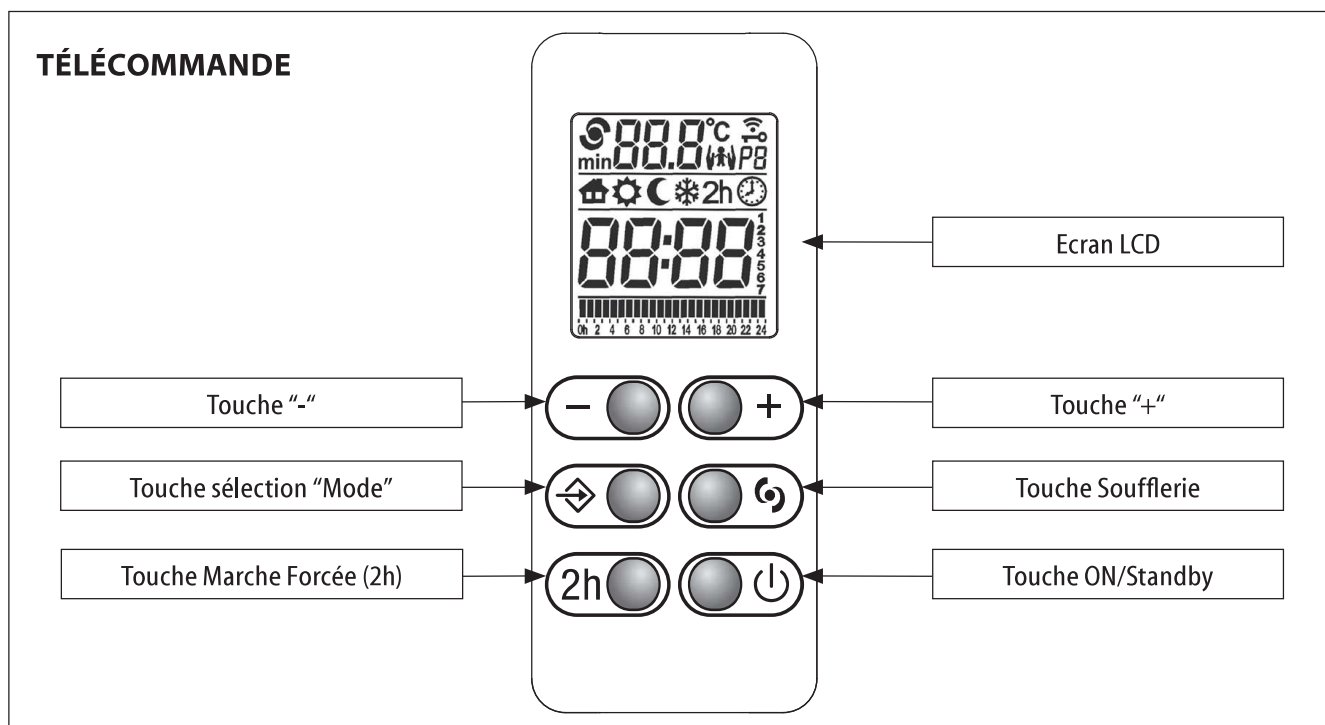



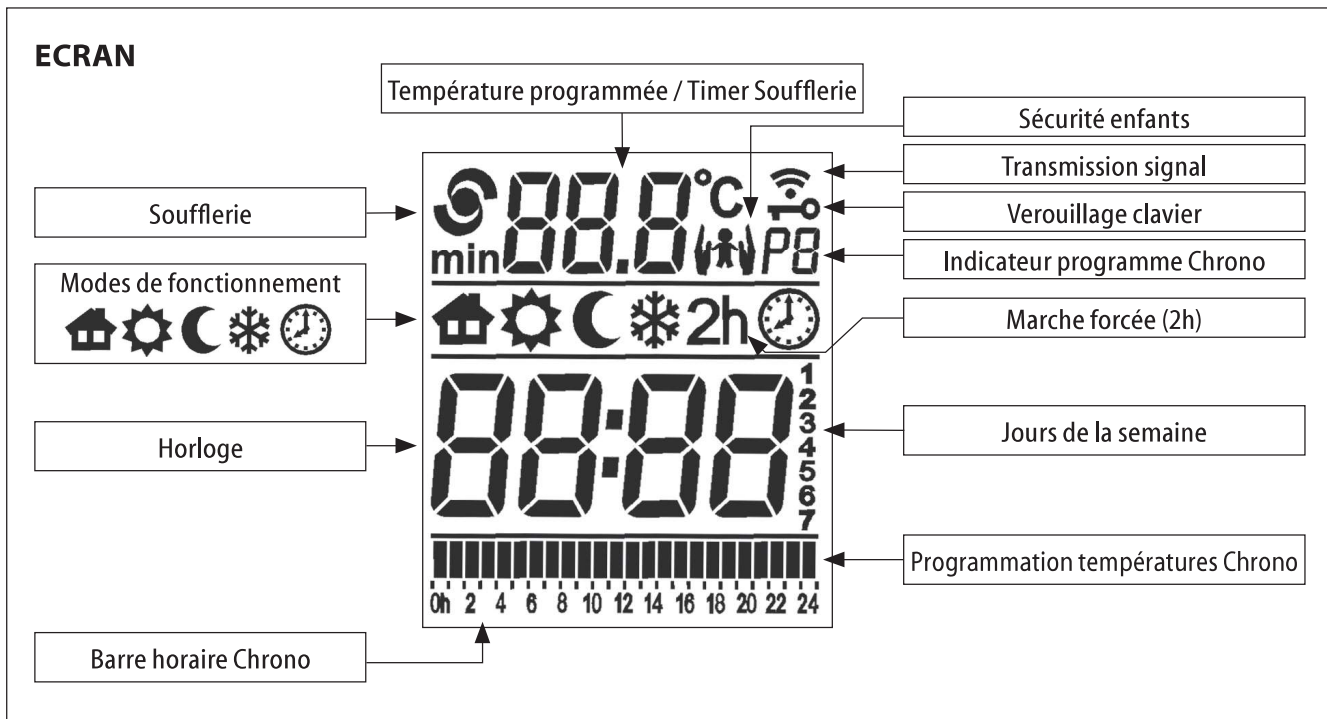

 L'icône indique la transmission des informations entre la télécommande et l'appareil.

## PREMIÈRE MISE EN FONCTION

Après avoir installé les piles, définir le jour et l'heure.

1 Appuyer sur les touches "+" ou "-" pour définir le  
2 jour de la semaine (1=LUN,2=MAR,...7=DIM). Ap-  
3 puyer sur la touche "Mode" pour valider.  
4  
5  
6  
7

 Les heures se mettent à clignoter, utiliser les touches "+" ou "-" pour régler l'heure et appuyer sur la touche "Mode" pour valider.

 Répétez la même procédure pour les minutes.

### NOTE:

Si on allume l'appareil à l'aide de la télécommande après une coupure de courant la date, l'heure et la programmation sur la télécommande sont rétablies. L'appareil répond aux commandes reçues de la télécommande par un clignotement du voyant "L5".

## MODE ON/STANDBY

En mode "Standby" l'écran affiche l'heure et le jour de la semaine.

Tous les modes, y compris le "Fil Pilote" sont désactivés mais l'appareil reste sous tension dans l'attente d'une commande.

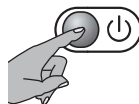

Appuyer sur la touche ON/Standby en dirigeant la télécommande vers le panneau de commandes pour allumer l'appareil et la télécommande selon le mode utilisé avant l'arrêt.

Après changement des piles, la télécommande s'allume en mode "Confort".

L'appareil avertit par un double signal sonore du passage en mode "Standby" et par un signal sonore prolongé la sortie du mode "Standby".

**IMPORTANT:** Après avoir appuyé sur la touche "Standby" du Panneau de commande l'appareil ignore tous les ordres envoyés par la télécommande autres que "Standby" et émet un signal sonore d'erreur.





Par rapport au panneau de commande la télécommande permet d'utiliser et de disposer uniquement de certains modes de fonctionnement et fonctions.

## MODES DE FONCTIONNEMENT (TÉLÉCOMMANDE)

L'appareil est doté de 5 modes de fonctionnement qui permettent de chauffer la pièce selon ses besoins.



Appuyer sur la touche "Mode" pour choisir le mode de fonctionnement voulu. Une icône sur l'écran indique le mode de fonctionnement:

	Fil Pilote		Confort
	Nuit/Eco		Hors-Gel
	Chrono		

**FIL PILOTE**  
La température est définie par le "Fil Pilote".  
Toutes les commandes du "Fil Pilote" sont actives.

**CONFORT**  
La température de "Confort" correspond à la température souhaitée par l'utilisateur.  
Toutes les commandes du "Fil Pilote" sont inactives.



**NUIT/ECO**  
Le mode "Nuit/Eco" maintient une température confortable avec une consommation d'énergie réduite.  
Toutes les commandes du "Fil Pilote" sont inactives.

**HORS-GEL**  
Température de sécurité minimum: la barrière a été fixée à 7 °C.  
L'appareil s'allume automatiquement si la température ambiante descend au-dessous de 7 °C.  
Toutes les commandes du "Fil Pilote" sont inactives.

**CHRONO**  
Ce mode permet de sélectionner l'un des trois programmes de thermostat prédéfinis ou le programme personnalisable. Ce dernier permet une programmation journalière et hebdomadaire avec deux niveaux de température ("Confort" et "Nuit/Eco").  
Toutes les commandes du "Fil Pilote" sont inactives.

**FIL PILOTE** 





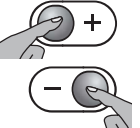

Pour activer le mode "Fil Pilote":

 Appuyer sur la touche "Mode" jusqu'à ce que l'icône  soit visible sur l'écran.

Sur le panneau de commandes le voyant vert "L3" s'allume. L'utilisateur peut uniquement régler la température Confort avec la télécommande.

 Sélectionner la température désirée à l'aide des touches "+" ou "-".

L'habitation doit être équipée d'un système de gestion qui supporte ce type de technologie.  
Dans ce cas, pour vérifier la bonne transmission des ordres de programmation, il est possible d'utiliser le schéma suivant, selon le mode programmé:

Mode	Confort	Nuit/Eco (Confort -3,5 °C)	Hors-Gel	Standby	Confort - 1 °C	Confort - 2 °C
Signal à transmettre						
Tension entre Fil Pilote et neutre	0 volt	230 volt	115 volt Négatif	115 volt Positif	230 volt Pour un intervalle de 3 s	230 volt Pour un intervalle de 7 s

La température affichée sera toujours celle Confort, indépendamment du mode Fil Pilote utilisé.  
Si le Fil Pilote n'est pas raccordé, le mode "Confort" est automatiquement sélectionné.

**CONFORT** 

La température du "Confort" correspond à la température souhaitée par l'utilisateur.

 Appuyer sur la touche "Mode" jusqu'à ce que l'icône  soit visible sur l'écran.

Sur le panneau de commandes le voyant vert "L2" s'allume.

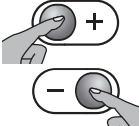
 Sélectionner la température désirée à l'aide des touches "+" ou "-". L'intervalle de réglage est compris entre 7 °C et 32 °C.

**NUIT/ECO** 

En mode "Nuit/Eco", la température programmée doit être égale ou inférieure à la température "Confort". Si vous voulez régler une température "Confort" inférieure à "Nuit/Eco", cette dernière variera donc en conséquence.

 Appuyer sur la touche "Mode" jusqu'à ce que l'icône  soit visible sur l'écran.

Sur le panneau de commandes le voyant vert "L2" s'allume.

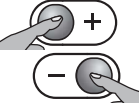
 Sélectionner la température désirée à l'aide des touches "+" ou "-".

Il est conseillé d'utiliser ce mode la nuit et quand la pièce n'est pas occupée pendant 2 heures ou plus.

## HORS-GEL

En mode "Hors-Gel" la température de référence est fixée à 7 °C. L'appareil se met en marche automatiquement lorsque la température ambiante est inférieure à 7 °C et, avec une consommation minimale d'énergie, empêche que la température dans la pièce n'atteigne la température de congélation.



Appuyer sur la touche "Mode" jusqu'à ce que l'icône  soit visible sur l'écran.

Sur le panneau de commandes le voyant vert "L4" s'allume.

Il est conseillé d'utiliser ce mode quand la pièce reste inoccupée pendant un ou plusieurs jours.

## CHRONO

Le mode "Chrono" permet de sélectionner l'un des trois programmes de chronothermostat prédéfinis ou le programme personnalisable. Ce dernier permet de définir plusieurs températures ("Confort" et "Nuit/Eco") sur une période de 24 h et pour chaque jour de la semaine.

### SÉLECTION DU PROGRAMME

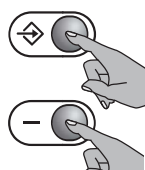

Appuyer sur la touche "Mode" jusqu'à affichage de l'icône . Sur le panneau de commandes le voyant vert "L2" s'allume. Appuyer ensuite simultanément sur la touche "Mode" et sur la touche "-" pendant 3 sec. minimum.

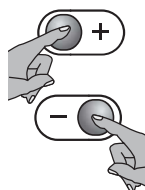

Le code du programme (P1, P2, P3 et P4) clignote: appuyer sur les touches "+" ou "-" pour sélectionner le programme désiré. Appuyer sur la touche "Mode" pour confirmer.

PROGRAMME P1	HEURES	MODE
DU LUNDI AU VENDREDI	0 - 6	Nuit/Eco
	6 - 9	Confort
	9 - 16	Nuit/Eco
	16 - 23	Confort
SAMEDI ET DIMANCHE	0 - 7	Nuit/Eco
	7 - 23	Confort
	23 - 0	Nuit/Eco

PROGRAMME P2	HEURES	MODE
DU LUNDI AU DIMANCHE	0 - 7	Nuit/Eco
	7 - 23	Confort
	23 - 0	Nuit/Eco

PROGRAMME P3	HEURES	MODE
DU LUNDI AU VENDREDI	0 - 6	Nuit/Eco
	6 - 9	Confort
	9 - 13	Nuit/Eco
	13 - 23	Confort
SAMEDI ET DIMANCHE	23 - 0	Nuit/Eco
	0 - 7	Nuit/Eco
	7 - 23	Confort
	23 - 0	Nuit/Eco

### PROGRAMME P4 - PERSONNALISÉ

Le programme P4 permet de configurer différentes températures ("Confort" et "Nuit/Eco") sur une période de 24 h et pour chaque jour de la semaine.

### SÉLECTIONNER LE JOUR ET L'HEURE

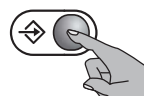

Avant le paramétrage du programme personnalisé, vérifier d'avoir réglé correctement l'heure et le jour de la semaine. Si ce n'est pas le cas, appuyer sur la touche "Mode" jusqu'à ce que l'icône  apparaisse sur l'écran.

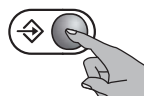

Appuyer ensuite à nouveau sur la touche "Mode" et la maintenir enfoncée jusqu'à ce que le numéro qui indique le jour clignote.

1  
2  
3  
4  
5  
6  
7

Appuyer sur les touches "+" ou "-" pour définir le jour de la semaine (1=LUN,2=MAR,... 7=DIM). Appuyer sur la touche "Mode" pour valider.

20:30

Les heures se mettent à clignoter, utiliser les touches "+" ou "-" pour régler l'heure et appuyer sur la touche "Mode" pour valider.

20:30

Répétez la même procédure pour les minutes.

### DÉFINIR LE PROGRAMME HORAIRE

Dans ce cas, il est possible de programmer une séquence horaire pour chaque jour. Partant du premier jour, sélectionnez la séquence horaire désirée en utilisant les touches "+" ou "-" et en choisissant pour chaque heure, entre la température "Confort" (touche "+"/barre pleine) et la température "Nuit/Eco" (touche "-"/barre vide).

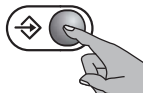
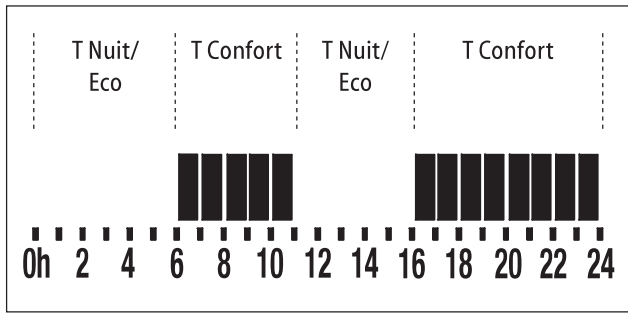

Appuyer sur la touche "Mode" pour confirmer et répéter la procédure pour chaque jour de la semaine. La programmation hebdomadaire est alors réglée, l'appareil émet un signal acoustique de confirmation.

## FONCTIONS

L'appareil est muni de fonctions spéciales qui permettent de personnaliser et d'optimiser l'utilisation de l'appareil.

### FENÊTRE OUVERTE

La fonction "Fenêtre Ouverte" ne peut pas être activée ou désactivée à l'aide de la télécommande (voir Chap 4.3.3).

### SÉCURITÉ ENFANTS

Quand on active la fonction "Sécurité Enfants" la température superficielle de l'appareil est réduite par rapport au fonctionnement normal du mode activé ("Confort", "Nuit/Eco"... ) de façon à diminuer le risque de brûlures en cas de contact rapide et accidentel.

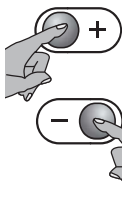

Pour activer la fonction appuyer simultanément sur les touches "+" et "-" en les maintenant enfoncées jusqu'à ce que l'icône  s'affiche sur l'écran. Effectuer la même opération pour désactiver la fonction.

La "Sécurité Enfants" peut être activée dans tous les modes de fonctionnement et également dans les fonctions "Cycle" et "Marche forcée (2h)". La fonction ne peut pas être activée si l'appareil est en "Standby".

### REMARQUES IMPORTANTES:

Cette fonction réduit l'énergie thermique dégagée par l'appareil et le chauffage de la pièce est donc plus lent.

L'utilisation de cette fonction ne dispense pas de surveiller les enfants pour éviter tout risque d'accident.

Éviter dans tous les cas un contact prolongé avec l'appareil.



Si l'appareil est déjà en fonction ou est encore chaud lors de l'activation de la "Sécurité Enfants", deux heures min. sont nécessaires pour l'abaissement de la température et l'opérationnalité de la fonction.

### SOUFFLERIE

Activer la fonction "Soufflerie" pour chauffer la pièce plus rapidement.



Quand on appuie sur la touche  la soufflerie se met en marche.

Sur le panneau de commandes le voyant vert "L1" s'allume. Après avoir appuyé sur la touche  l'écran affiche l'icône  et l'indication 15 min clignote pendant 5".

La période de fonctionnement du ventilateur peut être modifiée pendant ce laps de temps à l'aide des touches "+" ou "-" selon les temps disponibles: 15 min. – 30 min. – 45 min. – 1 heure. Pour éteindre le ventilateur appuyer de nouveau sur la touche . À la fin de la durée programmée la fonction "Soufflerie" est automatiquement désactivée.



La détection d'une "Fenêtre ouverte" annule définitivement la fonction "Soufflage".



Si l'appareil a détecté l'ouverture d'une fenêtre, la fonction "Soufflerie" n'est pas activée tant que l'appareil n'a pas détecté la fermeture de la fenêtre ou que la fonction "Fenêtre ouverte" n'a pas été annulée (voir Chap. 4.3.3), mais le compte à rebours avant l'arrêt de la soufflerie continue.

### MARCHE FORCÉE (2h)

La fonction "Marche forcée (2h)" permet de chauffer rapidement la pièce.



Pour activer la fonction "Marche Forcée (2h)", appuyer sur la touche "2h".

La fonction ne peut pas être activée si l'appareil est en "Standby".

Sur le panneau de commandes le voyant vert "L1" s'allume.

La température programmée n'est plus affichée sur l'écran de la télécommande.

L'appareil chauffe pendant deux heures à la puissance maximale en ignorant la programmation de température précédente.

Il est possible de désactiver la fonction "Marche Forcée (2h)" à tout moment, en appuyant de nouveau sur la touche "2h", la touche "Mode" ou la touche "Standby".

Deux heures après son activation, la fonction "Marche forcée (2h)" est automatiquement désactivée et l'appareil revient à la fonction précédemment programmée.



La fonction "Sécurité Enfants" limite la puissance de l'appareil également lorsque la fonction "Marche Forcée (2h)" est activée.



Si l'appareil a détecté l'ouverture d'une fenêtre la fonction "Marche forcée (2h)" n'est activée que lorsque la fermeture de la fenêtre a été détectée ou que la fonction "Fenêtre ouverte" a été annulée (voir Chap. 4.3.3), toutefois le compte à rebours des deux heures continue.

## VEROULLAGE CLAVIER

Il est possible de verrouiller le clavier de la télécommande pour éviter toute modification accidentelle.

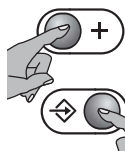

Pour activer la fonction appuyer simultanément sur les touches "Mode" et "+" en les maintenant enfoncées jusqu'à ce que l'icône  s'affiche sur l'écran.

Pour déverrouiller le clavier, appuyer simultanément sur les deux touches comme précédemment.

L'icône "Verrouillage Clavier" n'est plus affichée.

**IMPORTANT:** La fonction "Verrouillage Clavier" ne bloque pas la touche "Standby" qui reste donc toujours fonctionnelle même quand la fonction "Verrouillage Clavier" est activée. La fonction n'a d'effet que sur le clavier de la télécommande.



### ATTENTION:

D'épuisement des piles, la télécommande affichera "batt" sur l'écran.

**IMPORTANT:** En cas de coupure de courant seul le réglage de la date et de l'heure est perdu, toutes les autres programmations courantes sont conservées.

Si la coupure de courant se produit en mode "Crono" lorsque le courant est rétabli l'appareil se remet en marche en mode "Confort" avec une température programmée à 17°C et le voyant "L2" clignote.

**IMPORTANT:** En cas de coupure de courant pendant que la fonction "Cycle", "Marche forcée (2h)" et/ou "Soufflerie" est active lorsque le courant est rétabli l'appareil quitte la fonction et se remet en marche selon le mode précédemment sélectionné.

## 5. ENTRETIEN ET NETTOYAGE DU FILTRE

Avant toute opération de nettoyage ou d'entretien, éteindre

l'appareil à l'aide de l'interrupteur placé en bas à droite sous le panneau de commandes en le mettant sur "0". Déconnecter électriquement l'appareil.

Nettoyer l'appareil avec un chiffon humide puis l'essuyer avec un chiffon sec. Le ventilateur est muni d'un filtre anti-poussière qui retient les impuretés de l'air aspirées. Pour le nettoyage retirer le filtre latéral. En cas de résistance, tirer plus fortement et retirer le filtre complètement. Aspirer la poussière sur le filtre. S'il est très sale le plonger dans de l'eau tiède et le rincer plusieurs fois. La température de l'eau doit être inférieure à 40 °C.

Puis laisser sécher complètement le filtre. Puis le remettre en place dans le ventilateur.



**Il est recommandé de nettoyer le filtre au moins une fois par mois.**



**MISE EN GARDE: ne pas boucher les grilles de soufflage et d'entrée d'air du ventilateur. Cela peut entraîner une surchauffe de l'appareil.**

Si le filtre est très sale ou si les grilles d'entrée et de soufflage de l'air sont presque bouchées, un capteur de sécurité se déclenche et bloque complètement le ventilateur, le voyant "FILTRE" s'allume.

Pour remettre l'appareil en marche nettoyer soigneusement le filtre ou retirer ce qui bouche les grilles d'entrée ou de soufflage de l'air.

Éteindre l'appareil à l'aide de l'interrupteur placé en bas à droite sous le panneau de commandes en le mettant sur "0". Attendre au moins 5 minutes que le capteur de sécurité refroidisse puis remettre l'appareil en marche selon les modalités indiquées dans "Réglage et fonctionnement".

## 6. NETTOYAGE



Avant toute opération de nettoyage, s'assurer que l'appareil est éteint et froid.



Pour le nettoyage, il suffit de passer un chiffon humide et doux avec un peu de détergent neutre. Ne pas utiliser de détergents abrasifs, corrosifs ou de solvants.



Pour maintenir son efficacité éliminer la poussière sur la surface de l'appareil au moins deux fois par an à l'aide d'un aspirateur.

## 7. ENTRETIEN



En cas de problèmes techniques, s'adresser à un professionnel qualifié (agréé par le vendeur ou le fabricant) ou contacter le vendeur.



Toute intervention sur l'appareil doit être effectuée par un professionnel qualifié qui, avant toute opération d'entretien, doit s'assurer que l'appareil est éteint, froid et déconnecté électriquement.



L'appareil est rempli d'une quantité précise de fluide spécial. Toute réparation qui exige l'ouverture de l'appareil doit être effectuée par un professionnel qualifié. En cas de fuite de fluide contacter le vendeur ou un professionnel qualifié.

FR

## 8. PROBLÈMES ET SOLUTIONS

L'appareil ne chauffe pas.	<ul style="list-style-type: none"> <li>• Contrôler qu'il y ait du courant et que l'appareil soit branché correctement.</li> <li>• Vérifier la position de l'interrupteur général.</li> <li>• Vérifier la position de l'interrupteur principal.</li> <li>• Augmenter la température programmée sur le régulateur de l'appareil.</li> <li>• Vérifier que la fonction "Fenêtre Ouverte" ne s'est pas déclenchée.</li> <li>• Déconnecter électriquement l'appareil pendant quelques minutes de façon à réinitialiser le système électronique.</li> <li>• S'il ne chauffe toujours pas, contacter le vendeur ou un professionnel qualifié.</li> </ul>
L'appareil chauffe continuellement.	<ul style="list-style-type: none"> <li>• Diminuer la température programmée sur le régulateur de l'appareil.</li> <li>• Vérifier qu'il n'y ait pas de vêtements qui couvrent le dispositif de commande ou la sonde de température.</li> <li>• Vérifier que la fonction "Marche Forcée (2h)" n'a pas été activée par inadvertance.</li> <li>• S'il chauffe encore, contacter le vendeur ou un professionnel qualifié.</li> </ul>
La pièce reste froide.	<ul style="list-style-type: none"> <li>• Vérifier que la puissance de l'appareil est adaptée à la pièce à chauffer.</li> <li>• Lors de première mise en route, il faut environ une paire des heures pour atteindre la température programmée (mettre la régulation au maximum ne fait pas augmenter la température plus vite).</li> </ul>
Fuites du liquide contenu dans l'appareil.	<ul style="list-style-type: none"> <li>• Éteindre l'appareil et contacter le revendeur.</li> <li>• Éponger avec des chiffons ou une matière absorbante. Éloigner les enfants et les animaux domestiques du liquide.</li> </ul>
L'appareil ne répond pas correctement aux ordres provenant du boîtier Fil Pilote.	<ul style="list-style-type: none"> <li>• Déconnecter l'appareil (mettre l'interrupteur général de l'installation sur la position "0"). S'assurer que le branchement est correct (Fig.10) et que le boîtier fonctionne correctement.</li> <li>• Contacter un professionnel qualifié.</li> </ul>
L'appareil continue à chauffer bien que la fenêtre soit ouverte.	<ul style="list-style-type: none"> <li>• Quelques minutes peuvent être nécessaires avant que la fonction ne soit active.</li> <li>• Il se peut que la différence entre température extérieure et température intérieure ne soit pas suffisante pour rendre la fonction opérationnelle.</li> <li>• Vérifier que le positionnement de l'appareil est conforme aux prescriptions indiquées au Chap 4.3.3 de cette notice.</li> <li>• Vérifier qu'il n'y ait pas d'obstacles autour de la Commande et de l'appareil.</li> <li>• Si le problème persiste contacter le vendeur ou un professionnel qualifié.</li> </ul>
L'appareil ne redémarre pas après la fermeture de la fenêtre.	<ul style="list-style-type: none"> <li>• Quelques minutes peuvent être nécessaires avant que le capteur détecte la fermeture de la fenêtre.</li> <li>• Vérifier qu'il n'y ait pas d'obstacles autour de la Commande et de l'appareil.</li> <li>• Si le délai de réponse de la fonction est excessif, vous pouvez remettre l'appareil en marche manuellement.</li> <li>• Si le problème persiste contacter le vendeur ou un professionnel qualifié.</li> </ul>
Tous les voyants du panneau de commande clignotent.	<ul style="list-style-type: none"> <li>• La sonde de température est détériorée. Eteindre l'appareil et contacter votre vendeur.</li> </ul>
Voyant FILTRE allumé.	<ul style="list-style-type: none"> <li>• Le filtre arrière est sale ou colmaté – Voir page 45.</li> </ul>

## 9. GARANTIE



Il est recommandé de garder tous les éléments de l'emballage en cas de retour de l'appareil au revendeur, l'appareil doit parvenir intact afin de maintenir les conditions de garantie.

Le constructeur garantit à ses clients tous les droits spécifiés dans la directive européenne 1999/44/CE ainsi que les droits des consommateurs reconnus par les législations nationales. La garantie couvre notamment les non-conformités et les défauts de production existant au moment de la vente du produit et constatés avant deux ans à compter de la date d'achat. Elle donne le droit au client d'obtenir la réparation gratuite du produit défectueux ou son remplacement s'il n'est pas réparable.

Les droits susmentionnés sont annulés dans les cas suivants:

- défauts causés par une utilisation autre que celles spécifiées dans cette notice, qui fait partie intégrante du contrat de vente;
- défauts causés par une rupture accidentelle, par négligence ou effraction.

Les opérations relatives à l'installation, au branchement aux installations d'alimentation et à l'entretien cités dans la notice sont exclues de la garantie.

Le fabricant décline toute responsabilité pour les dommages ou blessures provoqués directement ou indirectement aux personnes, biens ou animaux domestiques et dus au non-respect des prescriptions indiquées dans cette notice, en particulier les avertissements concernant l'installation, la mise en service et l'utilisation de l'appareil.

Pour bénéficier des droits susmentionnés, le Client doit contacter son revendeur et présenter une preuve d'achat délivrée par le vendeur et établissant la date d'achat du produit.

## 10. ÉLIMINATION



S'assurer que le câble d'alimentation est déconnecté de la ligne électrique avant toute opération. Pour le démontage procéder dans le sens inverse de l'installation (page 35).

Lorsque l'appareil de chauffage est mis au rebut, respecter les réglementations concernant l'élimination du fluide contenu dans le sèche-serviettes et le traitement des déchets.



**Avertissements pour l'élimination correcte du produit aux termes de la Directive européenne 2012/19/EC.**

Au terme de son utilisation, le produit ne doit pas être éliminé avec les déchets urbains.

Le produit doit être remis à l'un des centres de collecte sélective prévus par l'administration communale ou auprès des revendeurs assurant ce service.



Cet appareil est conforme aux Directives européennes:

2014/30/EU sur la compatibilité électromagnétique

2014/35/EU sur la basse tension

2011/65/EU sur la limitation de l'utilisation de certaines substances dangereuses.

2009/125/CE sur l'éco-conception

